

# 雙流新風機 進風型

| 安裝使用說明書 |

- 型號 AHR10T00

### 主機零件

-  螺絲(Ø4x27mm)-4個
-  塑膠壁虎(Ø7.5x25mm)-4個
-  初效濾網-1個
-  PM2.5濾網-1個
-  防水墊圈-1個
-  安裝紙模-1個
-  轉接環-1個

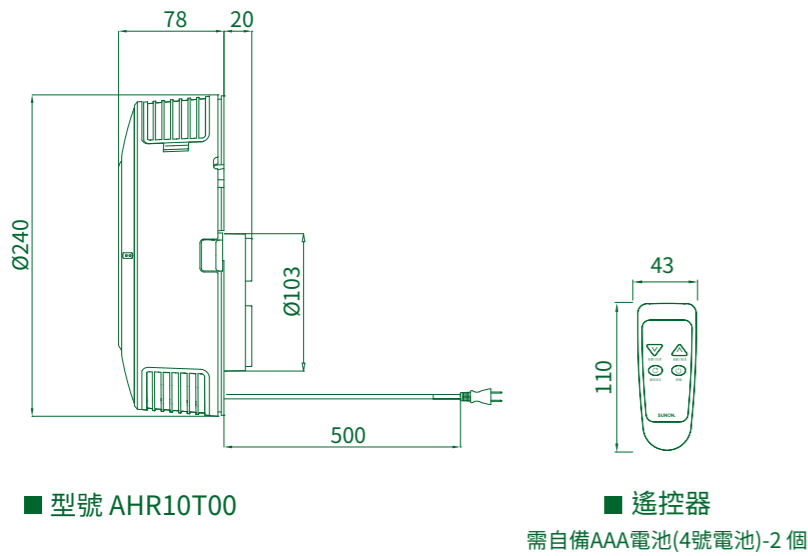

本產品限用物質之百分比含量符合 BSMI 國家安全規範「限用物質含有狀況標示」詳見官網 <https://vent.sunon.com/> (首頁>支援技術>下載專區>聲明書)

## 保證卡

購買日期	年 月 日	<p>◎ 保證內容 ◎</p> <p>本保證卡享有自購買日起 1 年免費服務，但如有下列情形之一者，雖在服務期限內，亦得酌收成本費或服務費。</p> <ol style="list-style-type: none"> <li>1. 安裝錯誤而導致之損壞。</li> <li>2. 自行改裝所發生的故障。</li> <li>3. 因天災地變所導致損壞。</li> <li>4. 由於使用者之過失，或使用錯誤以致故障者。</li> <li>5. 經安裝後購買人自行搬移或運送所發生破損。</li> <li>6. 未出示本保證卡或無購買日期或未蓋經銷者章。</li> </ol>
製造序號		
經銷者章		

### 產品規格

電壓 (V)	100-240		
頻率 (Hz)	50-60		
模式	淨化 (高速)	新風 (中速)	睡眠 (低速)
消耗功率 (W)	9	3	1.7
風量 (m³/h)	70	40	30
噪音 (dB(A)@1M)	45	30	24

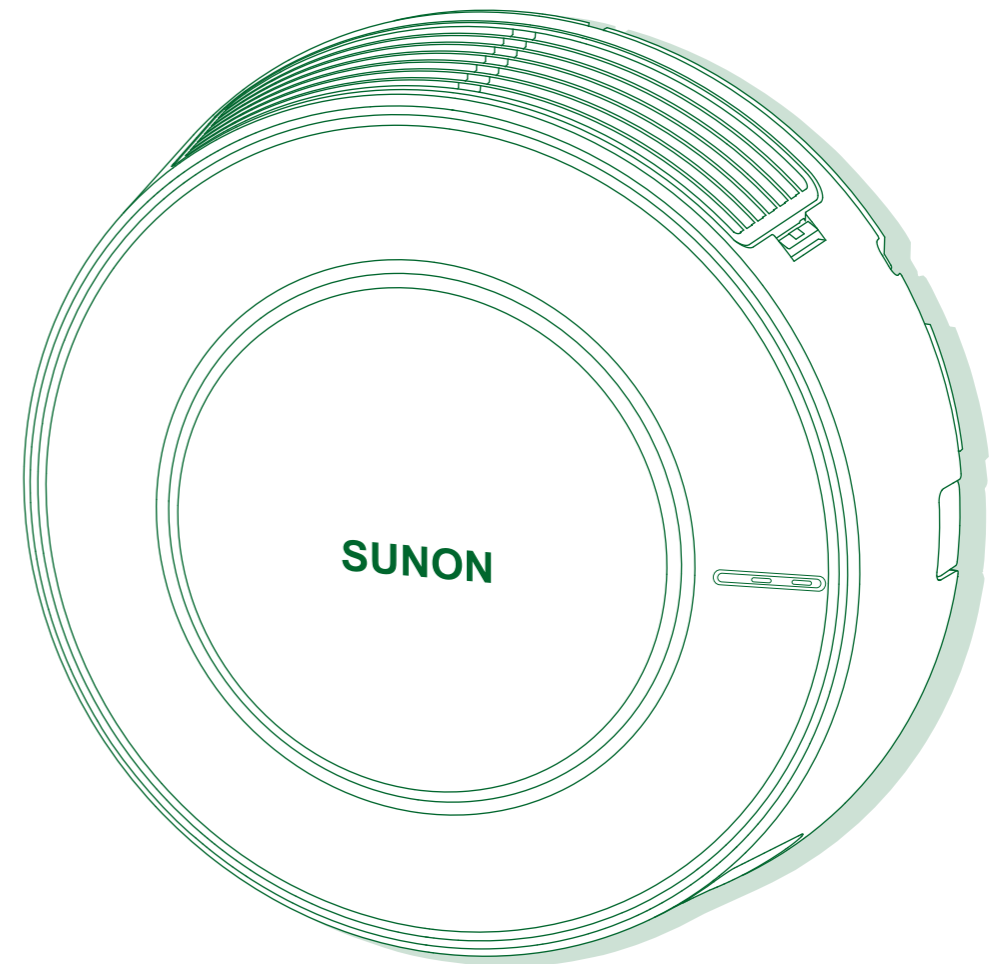

在此誠摯地感謝您購買本公司雙流新風機

- 請於使用前，詳細閱讀本說明書，正確使用並妥善保存。
- 為確保您的權益，務必請經銷商於保證書上記入購買日期、經銷商名稱等。

### 安裝注意事項

- ⊗ 可能會導致短路或觸電：
  - 不可安裝在水氣過多的地方。
  - 不可安裝於浴室的淋浴間附近，或浴缸上方等容易潮濕或浸水區間。
  - 禁止直接用水及其它液體噴灑、清潔本產品。
- ⊗ 可能會造成產品損壞：
  - 不可安裝在烹調設備等熱源上方，或溫度超過40°C的地方。
  - 不可更動產品內部接線，如產品出現故障需維修請與指定維修經銷商維修站聯絡。
  - 若電源線損壞時，必需由製造商或其他服務處或具有相關資格的人員加以更換以避免危險。
- ⊗ 可能導致損壞本產品或發生火災：
  - 不可使用額定電壓以外的電源。
- ⊗ 禁止使用本說明書指定以外的方法進行安裝。

- ⚠ 可能會連接錯誤導致觸電：
  - 不可更動產品內部接線，如產品出現故障需維修請與指定維修經銷商維修站聯絡。
  - 若電源線損壞時，必須由製造廠商或其服務處或具有相關資格的人員加以更換以避免危險。
- ⚠ 防止意外：
  - 安裝時，產品最底部需在距離地面2.3公尺以上的地方。
  - 產品上方，及產品周遭2公尺內，不可以有水路管道通過。
  - 當發生煤氣外洩時，禁止開啟本產品。
  - 本產品不適合兒童或其它缺乏經驗能力者維護使用。
- ⚠ 必須避免安裝於有異味或放置危險氣體區域，以防止不良氣體逆流入室內。
- ⚠ 必禁止使用於有開放式燃燒器具(煤氣或石油暖爐)的空間，以防止一氧化碳中毒。
- ⚠ 當產品發生異常時(異音、震動、焦味)，請停止運轉，並聯繫經銷商維修。

### 牆面安裝法(以水泥牆為例)

1. 取出箱內附件的安裝紙模，按以下圖示在牆上描繪安裝孔和螺絲孔。

- ⚠ 安裝孔不能開在橫梁、支柱、承重牆等危害到建築物結構安全牆上，且必須避開牆內的電線。

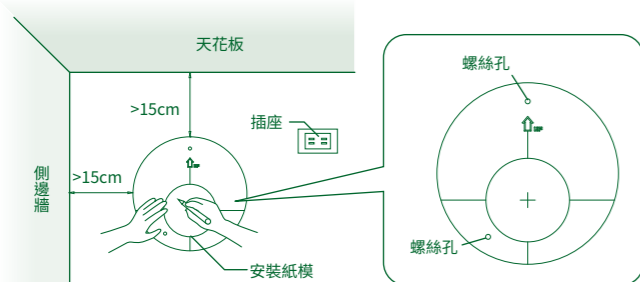

- 安裝紙模邊緣距離天花板和側邊牆皆需大於15公分。
- 插座需距離機體30cm的範圍內，超出則須加延長線。

2. 使用銑牆機在牆上安裝孔在牆上安裝孔瞄點位置開一個Ø110mm的洞；螺絲孔瞄點位置打Ø6mm深度30mm以上的螺絲孔。

※ 銑牆的方向要和牆面傾斜3-5度。  
 ※ 銑孔區域若較潮濕，建議由安裝人員評估，是否需其他強化工程，例如：防水工程。

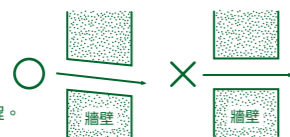

3. 取出箱內機體與防水墊圈，撕去防水墊圈背膠後朝機體的通風孔貼附。

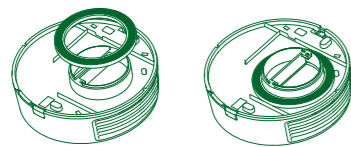

4-1. 拿出轉接環與購買市售的4吋伸縮軟管用防水膠帶纏緊。(請自備4吋鋁箔或PVC伸縮軟管)

4-2. 將轉接環與機體通風口銜接，並用防水膠帶纏緊。

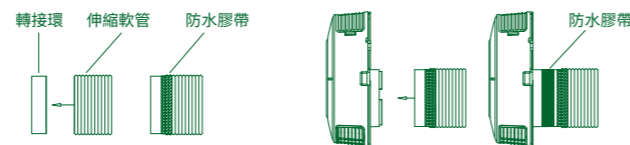

5-1. 在螺絲孔位置打入附件內的塑膠壁虎。

5-2. 拆掉機體的面板，將機體導風管放入安裝孔內對齊螺絲孔後鎖入螺絲。

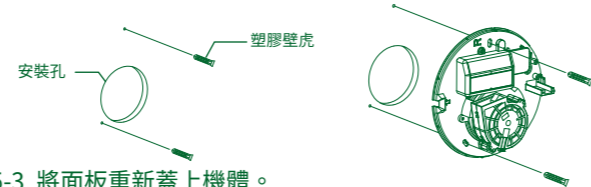

5-3. 將面板重新蓋上機體。

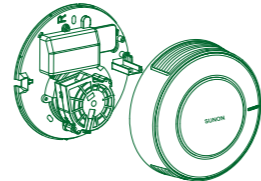

6. 請確認戶外環境是否直接面臨外部風吹雨淋，若有此情形建議於戶外管出口處加裝市售4吋有防蟲網的防雨罩。

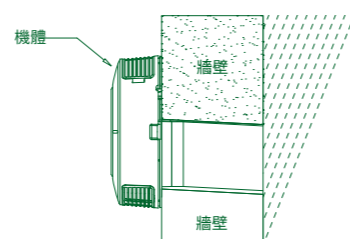

### 天花板安裝法(輕鋼架天花板)

- 1-1. 將輕鋼架上的天花板先取下。
- 1-2. 取出箱內附件的安裝紙模，按以下圖示在天花板上描繪安裝孔中心點位置和螺絲孔開孔位置。
- 1-3. 將天花板裁出一個Ø105mm的安裝孔；螺絲孔瞄點位置打Ø6mm通孔。

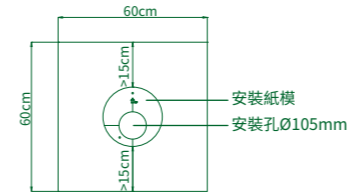

2. 取出箱內機體與防水墊圈，撕去防水墊圈背膠後朝機體的通風孔貼附。



3. 拿出轉接環並與機體通風口銜接，用防水膠帶纏緊。

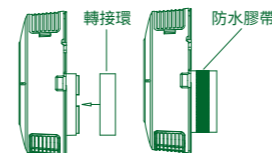

- 4-1. 拆下機體面板，將機體放入安裝孔內，對齊螺絲孔位。
- 4-2. 使用M5\*30L機械牙平頭螺絲將機體與天花板鎖緊。(請自備M5\*30L機械牙平頭螺絲)
- 4-3. 將面板重新蓋上機體。

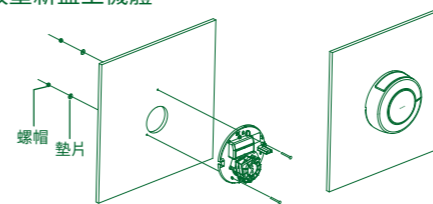

### 清潔產品

注意 ⚠ 清潔維護本產品前請務必先關閉本機電源。

- 拋棄式PM2.5濾網
  1. 當面板指示燈呈現紅色恆亮時，意指需更換濾網。
  2. 取下左邊的進風網罩，將裡面的PM2.5濾網更新後再裝回本機面板，更換完畢請按遙控器上的重新設定鍵重置。

- 初效濾網(可清洗的濾網)
  1. 建議每二週清洗一次。
  2. 取下面板側邊網罩，先將濾網插槽裡面的PM2.5濾棉取出後，再把初效濾網抽出。
  3. 將初效濾網用清水沖洗乾淨，晾乾後與PM2.5濾棉一同插入濾網插槽並將進風網罩裝回本機面板即可。

### 產品使用說明

#### 面板上的指示燈

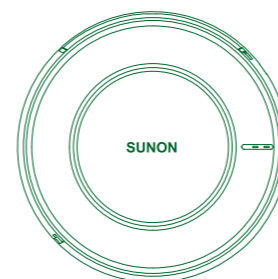

- 無燈號顯示：機器關閉
- 紅燈閃爍：機器異常
- 綠燈：淨化(高速)
- 藍燈：新風(中速)
- 橙燈：睡眠(低速)
- 紅燈：燈亮時請更換濾網，更換完畢請按遙控器上 重置 鍵3秒重置。

#### 遙控器上的按鈕

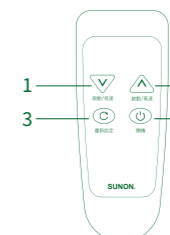

1. 啟動/低速
2. 啟動/高速
3. 重新設定
4. 開機

※ 需自備AAA電池(4號電池)-2個。廢電池請回收。  
 ※ 長期不使用時，請取出電池。

